



Пороги с площадкой 42,4 мм
арт. *HYUNSF10-03 / HYUNSF11-03*



Пороги труба 60,3 мм
арт. *HYUNSF10-04 / HYUNSF11-04*



Пороги овальные с проступью 75x42 мм
арт. *HYUNSF-04 / HYUNSF10-05 / HYUNSF11-05*

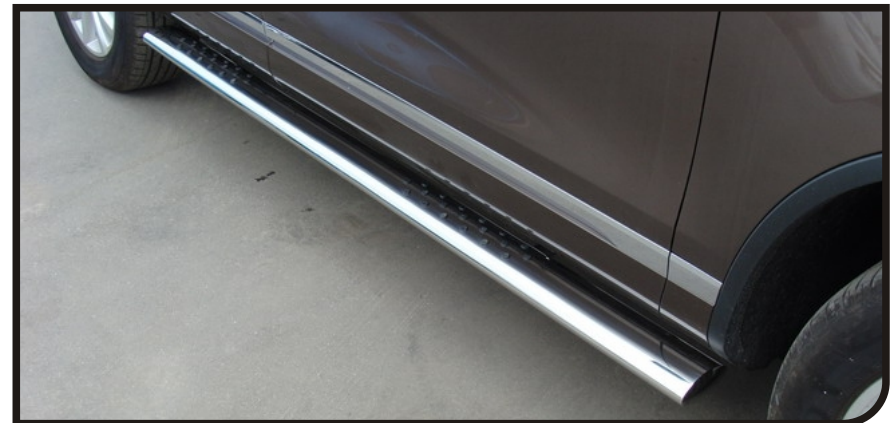

Пороги овальные с проступью 120x60 мм
арт. *HYUNSF-04 / HYUNSF10-09 / HYUNSF11-09*



Hyundai Santa Fe 2010 / 2011

пороги

Схема установки

арт. **HYUNSF10-03 / HYUNSF11-03**
 арт. **HYUNSF10-04 / HYUNSF11-04**
 арт. **HYUNSF-04 / HYUNSF10-05 / HYUNSF11-05**
 арт. **HYUNSF10-09 / HYUNSF11-09**

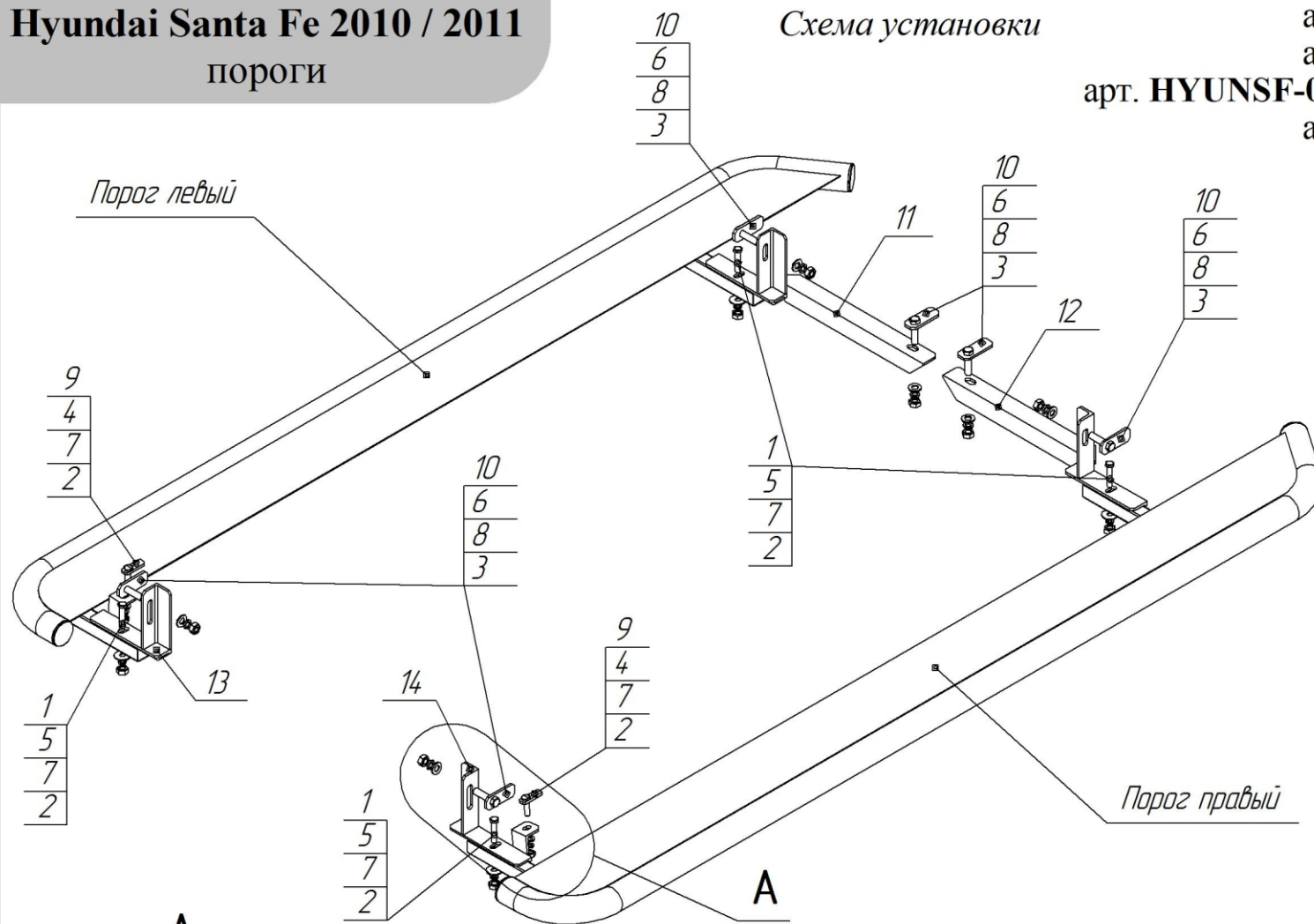

Комплектация товара

Комплект порогов	1 шт.
Монтажный комплект	1 шт.
Инструкция по установке	1 шт.
Рекомендации по уходу, гарантийный талон	1 шт.
Копия сертификата соответствия	1 шт.

Спецификация (МОНТАЖНЫЙ КОМПЛЕКТ)

Поз.	Наименование	Кол-во
1	Болт М8х40	4
2	Гайка М8	6
3	Гайка М10	6
4	Шайба $\phi 8$	2
5	Шайба $\phi 8$ (увеличенная)	4
6	Шайба $\phi 10$	6
7	Шайба гровер $\phi 8$	6
8	Шайба гровер $\phi 10$	6
9	Зкладной кронштейн М8	2
10	Зкладной кронштейн М10	6
11	Кронштейн передний левый	1
12	Кронштейн передний правый	1
13	Кронштейн задний левый	1
14	Кронштейн задний правый	1

Кронштейн задний правый,
 левый - зеркально

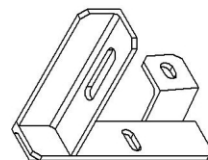

Кронштейн передний правый,
 левый - зеркально

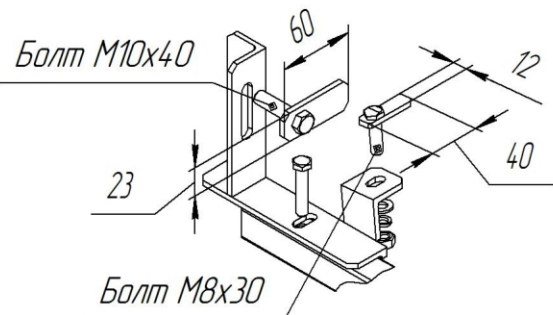
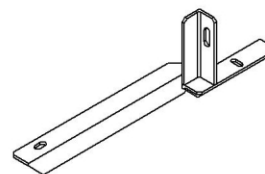

A

A

Дата упаковки:

Пороги с площадью 42,4 мм
Пороги труба 60,3 мм
Пороги овальные с проступью 75x42 мм
Пороги овальные с проступью 120x60 мм

Hyundai Santa Fe 2010 / 2011

Установка передних кронштейнов

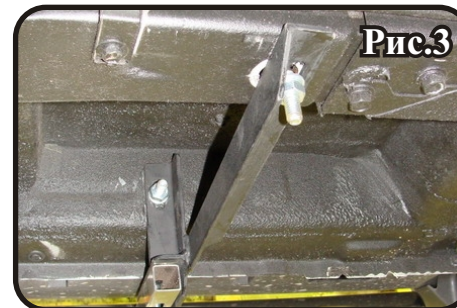
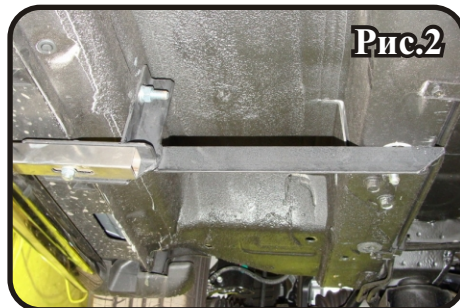
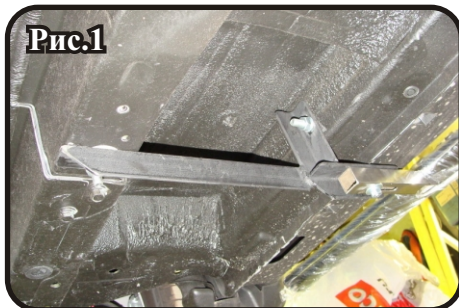

Установка задних кронштейнов

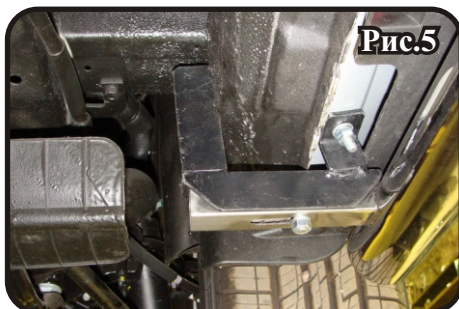

Инструкция по установке

1. Согласно схеме установить передние и задние кронштейны поз. 11, 12, 13, 14 в штатные отверстия а/м (см. рис.).
2. Наживить изделия болтами поз. 1 (см. рис.).
3. Отрегулировать положение изделий на а/м и затянуть болты.
4. После окончательного монтажа изделий снять защитную плёнку.

Рекомендации по эксплуатации

Для изделий арт. **HYUNFS10-04, HYUNFS11-04, HYUNFS-04, HYUNFS10-05, HYUNFS11-05, HYUNFS10-09, HYUNFS11-09** допустимая нагрузка на один порог при эксплуатации **не более 100 кг**. Не допускается транспортировать автомобиль за изделия.